

円形水路 NA型 (T-25)

φ500・φ500用集水樹

NA型 φ500

重量：1,388kg

平面図

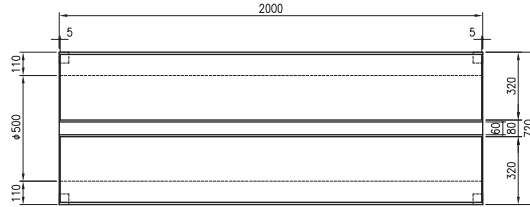

横断面図

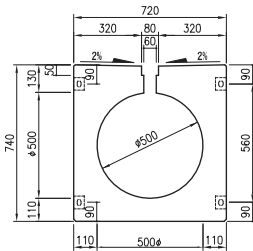

正面図

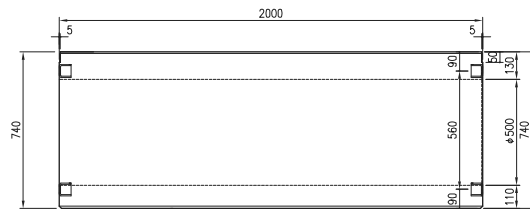

側面図

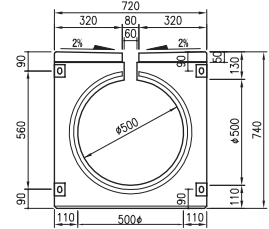

NA型 φ500用集水樹

重量：695kg

平面図

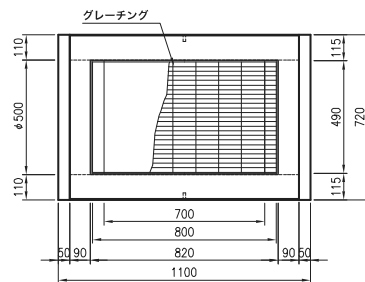

端面図

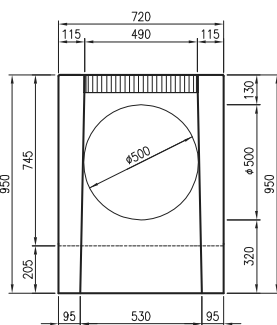

側面図

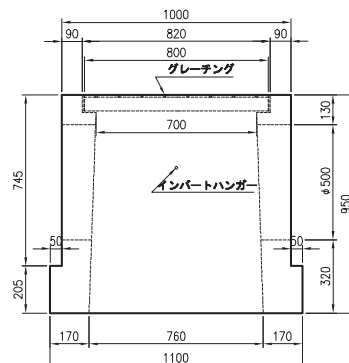

断面図

